

Adapter (MA150/150, excentrisch) | inbegrepen bij RONDO modellen 8521, 8821, 8121 | [Artikelnr. 7550](#)

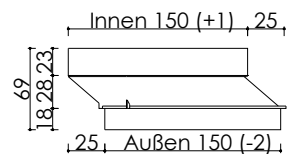

Adapter | Verloopstuk (MA150/120, excentrisch) | inbegrepen bij RONDO modellen 8113, 8115, 8116, 8418, 8618, 8818 | [Artikelnr. 7547](#)

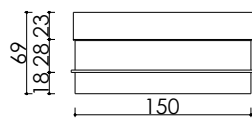
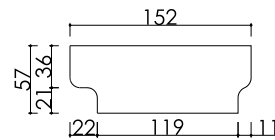
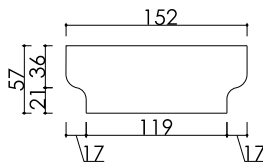

Adapter | Verloopstuk (MA150/120, recht) | [Artikelnr. 7551](#)

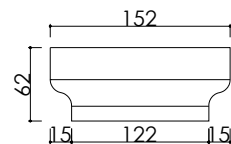
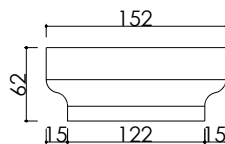

Euromultistekker 2+1 (1 Schukostekker, 2 Eurostekkers) | Bij alle RONDO modellen bij de levering inbegrepen | [Artikelnr. 7001](#)

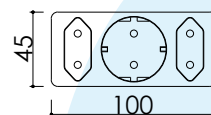
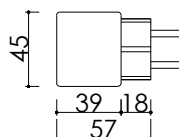



aira[®]
RONDO | Accessoires

Slangklem Ø 210 | inbegrepen in de levering voor alle overeenkomstige RONDO modellen
Artikelnr. 7020_210



Slangklem Ø 180 | inbegrepen in de levering voor alle overeenkomstige RONDO modellen
Artikelnr. 7020_180



aira® RONDO | Montagehandleiding

INHOUD VAN DE VERPAKKING

Een **aira® RONDO** filtermodule

B | Drievoudige stekker

C | Excentrische adapter

D | Slangklem



Het **aira® RONDO** filter wordt op de motor van de afzuigkap geplaatst. Met dit **aira®** filtersysteem maak je van je afzuigkap een luchtzuivering apparaat met een absorptie tot 98% van alle geuren, virussen en bacteriën.

Ga als volgt te werk om het filter te monteren:

1. Verwijder de schacht van de kap en koppel de kap los van het lichtnet.

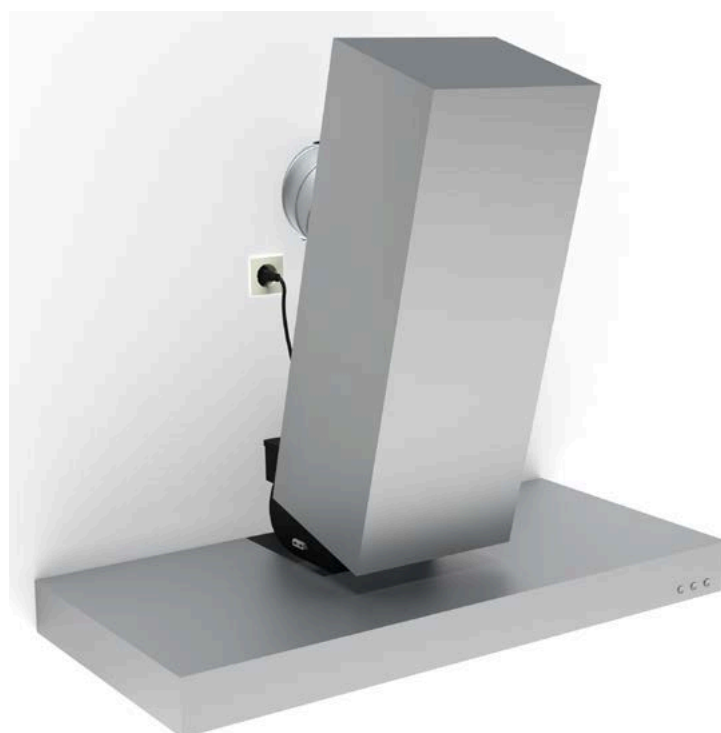



2. Verwijder de afvoerslang of het koolstoffilter en sluit, indien aanwezig, het afvoergat (in de muur).

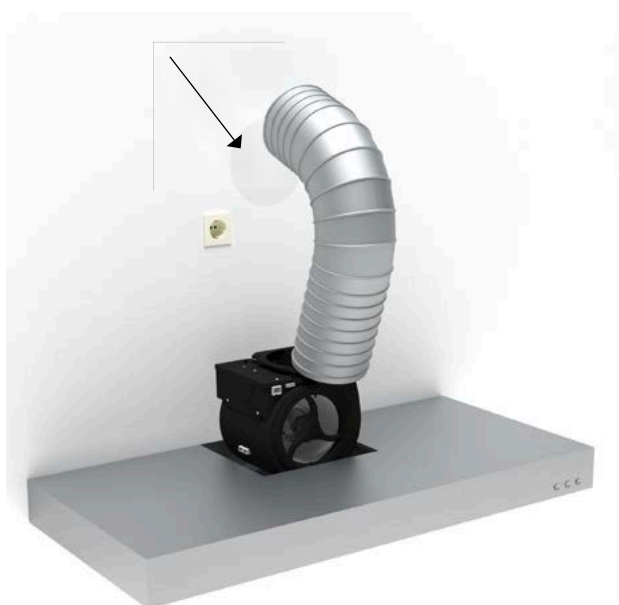

3. Als de adapter (C) wordt gebruikt, plaats deze dan op de aansluiting.
Plaats het filter (A) op de adapter (C) of rechtstreeks op de aansluiting op de wasemkap.

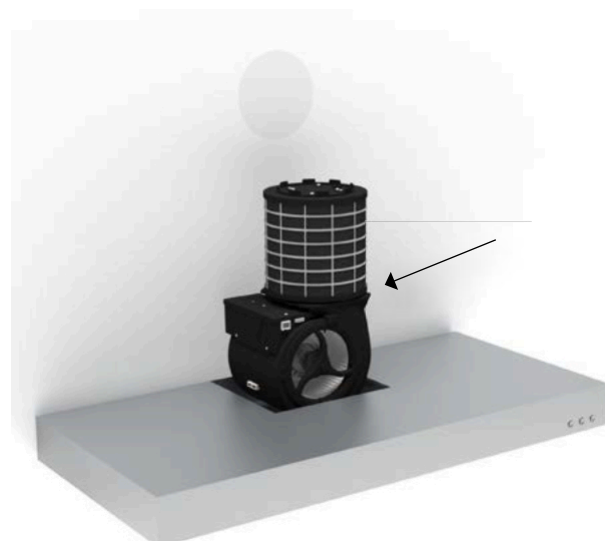
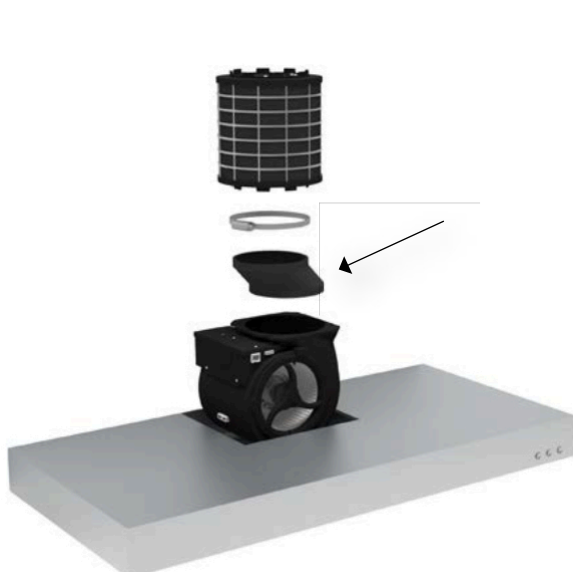

aira® RONDO | Montagehandleiding

4. Sluit de stekkers van de afzuigkap en het filter aan op de 3-delige stekker (B).

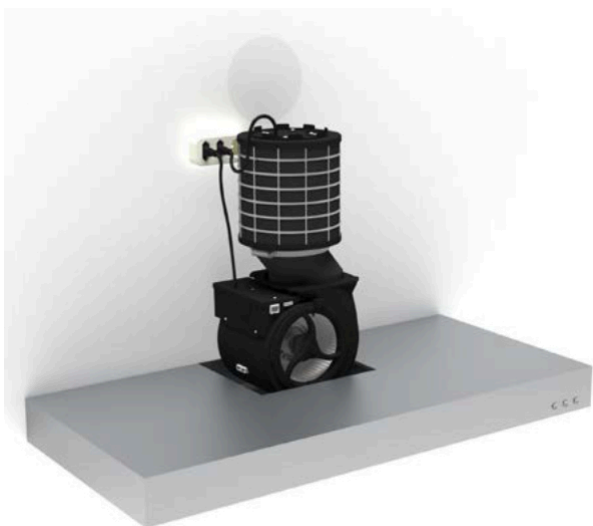

5. Zet de schacht terug op de kap.

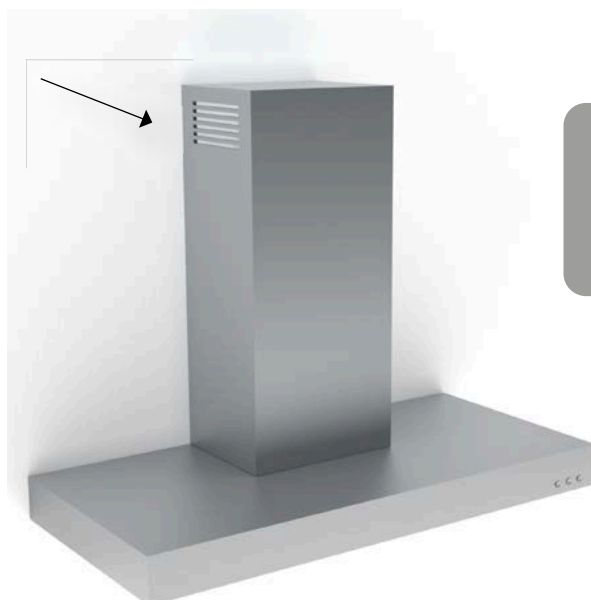

! Er moeten voldoende ventilatiesleuven in de schacht zijn, waaruit de circulerende lucht kan ontsnappen.



Belangrijke waarschuwingen

- Gebruik alleen aira® filters in combinatie met een in de handel verkrijgbare wasemkap met vetfilters met brandvertragende eigenschappen.
- Er moet altijd voor goede ventilatie worden gezorgd, zodat er voldoende zuurstof in de lucht zit. Commercieel verkrijgbare merken geven dit ook aan!
- Steek in geen geval voorwerpen in de aira module! Er bestaat gevaar voor elektrische schokken! Werk ALTIJD aan de module met uitgetrokken netstekker!
- Aanraken van de module met natte handen of voorwerpen brengt ook het risico op een elektrische schok met zich mee.
Werk altijd aan de module als de stekker uit het stopcontact is!
- Blokkering van de luchtinlaat en luchtuitlaat moet absoluut worden vermeden. Trek indien nodig de stekker uit het stopcontact!
- Als de module tekenen van beschadiging vertoont, mag deze in geen geval worden gebruikt!
- Personen met beperkte fysieke, sensorische of mentale capaciteiten of gebrek aan ervaring en kinderen ouder dan 8 jaar mogen deze module alleen onder toezicht van een bevoegd persoon gebruiken. Verdere waarschuwingen zijn te vinden in de volgende hoofdstukken.
- De module is in geen geval bedoeld als speelgoed voor kinderen!
- Schoonmaak- of onderhoudswerkzaamheden mogen niet worden uitgevoerd door kinderen zonder een bevoegd persoon!
- Neem de installatie-instructies en waarschuwingen van uw afzuigkap in acht.
- aira® is exclusief ontworpen voor gebruik in particuliere huishoudens!
- Net als in de handleiding van uw afzuigkap wijzen wij u er ook op dat u nooit hoge vlammen onder de kap mag laten ontstaan! Flambeer ook niet onder afzuigkappen, want beide leiden tot brandgevaar en veroorzaken aanzienlijke gevolgschade!
- Ook oververhitte olie kan brand veroorzaken. Blus nooit met water!
- Koolmonoxide of andere chemische gassen kunnen niet worden verwijderd met de aira®!



Waarschuwingen en instructies voor installatie

- De aira® filtermodule mag alleen worden aangesloten met de kabelstekker die bij het apparaat hoort! (Garantie)
- Als de toevoerleiding beschadigd is, moet het apparaat worden teruggestuurd naar de dealer/fabrikant voor sloop.
- Open de verpakking voorzichtig en neem de aira® filtermodule eruit en controleer de inhoud van de verpakking op volledigheid! Bewaar de verpakking tot de functietest op correcte werking en gebruik deze eventueel voor retourzending. Anders kunt u de verpakking milieuvriendelijk afvoeren. Hartelijk dank!
- Neem de installatiehandleiding in acht en volg deze stap voor stap op. Controleer de aansluiting tussen de aira® filtermodule en de motoruitlaat op dichtheid om luchtlekkage te voorkomen, zodat het systeem feilloos werkt.
- Controleer of de netstekker vrij toegankelijk is en blijft na het installeren van de module! De geïntegreerde netaansluitkabel kan en mag niet worden vervangen.
- **OPMERKING:** Als het aira® filter niet volgens deze instructies wordt geïnstalleerd, vervalt de aanspraak op garantie op het aira® filter met onmiddellijke ingang!
- Alle aira® filtermodules in deze handleiding **zijn zgn.Plug-In producten**. Volg de montageinstructies.
- De netvoeding moet worden **verbonden met** een stopcontact in de buurt (210-250 V / 50 Hz).
- Als er kleine zwarte balvormige deeltjes in de verpakking zitten, zijn deze afkomstig van het hoogwaardige koolstoffilter en zijn ze tijdens het transport vrijgekomen. Dit heeft geen invloed op de werking van het aira® filter! Deze deeltjes zijn onschadelijk en kunnen met het huisvuil worden weggegooid. Niet gebruiken voor consumptie!
- **Het apparaat mag alleen worden gebruikt met de meegeleverde voedingskabel.**



Waarschuwingen voor gebruik

Voor een optimale luchtzuivering in de ruimte is het noodzakelijk dat er voldoende ventilatie in de ruimte is voor uw afzuigkap, in verband met vrijkomende vochtdampen

- Start je afzuigkap 10 minuten voordat je begint te koken op niveau 1 of 2.
- Na het kookproces moet de afzuigkap minstens 15 minuten op niveau 1 of 2 draaien.
- Als het volume van de ruimte groter is dan 50 m³ (breedte x lengte x hoogte = ruimtevolumen), moet de uitlooptijd minstens 15 minuten bedragen.
- De afstand tussen het filter en het meubilair moet minstens 10 mm zijn. • Als u grills of friteuses gebruikt, verdubbel dan de inschakelduur van de 10 minuten vooraf
- **Het vetfilter van de afzuigkap moet minstens 8 lagen hebben voor een goede werking.**

De aira® module werkt op lage snelheid ook als luchtreiniger en zuivert de lucht niet alleen van keukendampen en -geurtjes, maar ook van allerlei allergenen, bacteriën, pollen en virussen en zorgt zo voor een gezonde binnenlucht.

Verzorging en onderhoud

Als de **aira®** filtermodule volgens de installatiehandleiding is geïnstalleerd, heeft deze geen onderhoud nodig. Zodra de aira filtermodule in bedrijf is, start het automatische reinigingsproces.

De aira® filtermodule werkt onderhoudsvrij. Zorg er echter wel voor dat het vetfilter van uw afzuigkap regelmatig wordt gereinigd en vetvrij is.

Garantieservices en -voorwaarden

Wij van AVITANA® zijn blij met uw aankoop van een van onze hoogwaardige modules en zijn ervan overtuigd dat uw wooncomfort zal toenemen door de frisse en gezuiverde lucht.

We geven **60 maanden garantie** op onze producten op voorwaarde dat ze correct en professioneel worden geïnstalleerd. **Het is van essentieel belang om de voor- en nalooptijden van de afzuigkap in acht te nemen.**

Mocht u desondanks een klacht hebben, neem dan contact op met uw dealer, die vervolgens contact met ons opneemt. Samen vinden we een goede oplossing.



Eindopmerkingen

Voor de installatie moet de bedieningshandleiding van de fabrikant zorgvuldig worden gelezen! Als het filter niet goed werkt, controleer dit dan eerst:

- a) of de stroomtoevoer gegarandeerd is (controleer het stopcontact / sluit indien nodig een ander apparaat aan).
- b) of de stekker van het apparaat defect is of stevig in het stopcontact zit.

De installatie van de **aira**[®] filters

De installatie van de **aira**[®] filters Het **aira**[®] filter is relatief eenvoudig uit te voeren. De installatie van het **aira**[®] filter is bedoeld als aanpassing of ombouw van een bestaande afzuigkapunit of het gebruik ervan in recirculatiemodus. De stapsgewijze procedure wordt beschreven in deze installatiehandleiding.

Gelieve de verpakking op een milieuvriendelijke manier weg te gooien, bij voorbaat dank!

De **aira**[®] filtermodule voldoet aan de eisen van de EU-voorschriften en de EG-richtlijnen voor afgedankte elektrische en elektronische apparatuur (WEEE)! Alle onderdelen van de filtermodule kunnen worden gerecycled! Het verpakkingsmateriaal kan milieuvriendelijk worden gerecycled. Deze installatiehandleiding is met de grootste zorg samengesteld door onze technici.

Aan druk- en spelfouten kunnen geen rechten worden ontleend!



De fabrikant van het/de hierin beschreven product(en) waarop deze verklaring betrekking heeft, verklaart hierbij op eigen verantwoording dat dit/deze product(en) voldoet/voldoen aan de relevante, fundamentele veiligheids-, gezondheids- en beschermingseisen van de hierin genoemde EG-richtlijnen en dat de bijbehorende testcontrole, in het bijzonder de door de fabrikant of diens gemachtigde vertegenwoordiger naar behoren afgegeven CE-verklaring van overeenstemming, beschikbaar is voor inspectie door de bevoegde autoriteiten en kan worden aangevraagd via de verkoper van de apparatuur.



AVITANA[®]

PLASMA-TECHNOLOGIE